

## Motoredutor duplo de corrente contínua

Excitação com ímãs permanentes	2 polos	Indutância	34,697 mH
Taxa de redução	1 x 732	Classe de isolamento	H 180° C
Engrenagem	Aço sinterizado	Temperatura ambiente máxima	40° C
Tensão de armadura	12 V	Ciclo térmico em regime	01:00 h
Potência nominal de entrega	1,2 W	Momento de inércia (J)	536 gcm <sup>2</sup>
Potência nominal de consumo	4,08 W	GD <sup>2</sup>	0,003419 Nm <sup>2</sup>
Rendimento	28,8 %	Sentido de giro	Ambos
Corrente sem carga	0,13 A	Grau de proteção	IP 40
Corrente com carga nominal	0,34 A	Ventilação	Externa
Corrente de partida sem carga	0,5 A	Fator de serviço	S1
Corrente de travamento	0,8 A	Mancais	Bucha (bronze sinterizado)
Rotação sem carga	1,6 RPM	Porta escovas	Interno
Rotação com carga nominal	1,5 RPM	Fixação	Frontal com rosca
Torque nominal	78 kgfcm	Carga radial máxima	5 kg
Torque de travamento	156 kgfcm	Carga axial máxima	2,5 kg
Resistência de armadura	2,54 Ω	Massa total do motor	1,7 kg

Controlador recomendado: CVE 1601 N/R, CVE 1703 N/R, CVE 2008(fixo) ou CVE 8701 A/F

I	Wc	We	RPM	η
2,0	30	5,0	2,0	50
1,8	27	4,5	1,8	45
1,6	24	4,0	1,6	40
1,4	21	3,5	1,4	35
1,2	18	3,0	1,2	30
1,0	15	2,5	1,0	25
0,8	12	2,0	0,8	20
0,6	9	1,5	0,6	15
0,4	6	1,0	0,4	10
0,2	3	0,5	0,2	5
0	0	0	0	0

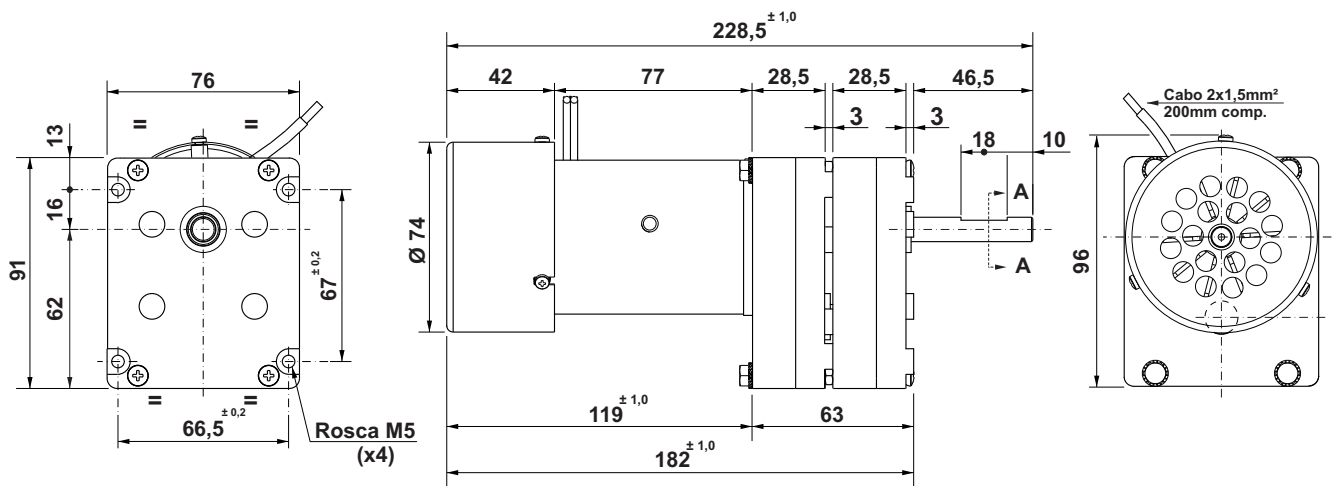
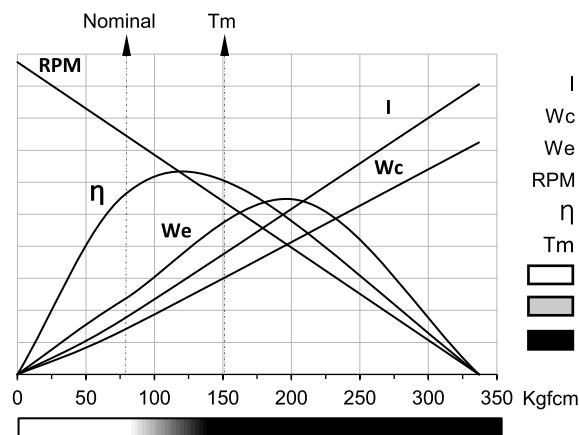

Dimensões em milímetros  
Tolerâncias lineares não especificadas ± 0,5 mm  
Sujeito a alterações sem aviso prévio